

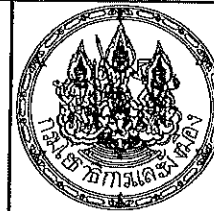

แบบปรับปรุงสำนักงานศึกษาธิการจังหวัดสุโขทัย  
(โรงเรียนจตุรวิทยานต์)

ทุ่งทะเลหลวง  
อำเภอเมืองสุโขทัย จังหวัดสุโขทัย

โดย สำนักงานโยธาธิการและผังเมืองจังหวัดสุโขทัย



สำนักงาน โยธาธิการ  
และผังเมืองจังหวัดสุโขทัย

โครงการ  
โครงการปรับปรุง  
สำนักงานศึกษาธิการ  
จังหวัดสุโขทัย  
ณ ที่แห่งเลหหลวง

แบบ  
โรงจอดรถยนต์  
สำนักงานศึกษาธิการ  
จังหวัดสุโขทัย

วิศวกร   
นายวิเศษ มงคล

สถาปนิก   
นายสมชาย วรรณชัย

เขียนแบบ   
นายสมชาย วรรณชัย

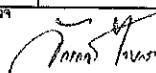
วิศวกร   
นายจักรกฤษณ์ ไทผลดี  
ผู้อำนวยการงานวิชาการโยธาธิการ  
และผังเมืองจังหวัดสุโขทัย

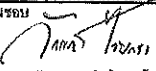
เห็นชอบ   
นายจักรกฤษณ์ ไทผลดี  
ผู้อำนวยการงานโยธาธิการ  
และผังเมืองจังหวัดสุโขทัย  
แสดงแบบ

สารบัญแบบ  
และรายการก่อสร้าง

มาตราส่วน

วัน/เดือน/ปี

ธันวาคม 2567

เลขที่แบบ

ยผจ.ศน 243-43/68

แผ่นที่

1

จำนวนแผ่น

4

### สารบัญแบบ

แผ่นที่	รายการ	หมายเหตุ
1	สารบัญแบบ	
2	ผังแสดงตำแหน่งสร้าง	
3	แบบขยายโรงจอดรถยนต์ (1)	
4	แบบขยายโรงจอดรถยนต์ (2)	

### รายการก่อสร้าง

- ให้ดำเนินการวัดตอนทางที่ดิน ตามพื้นที่ที่กำหนดออก สถานที่กองเก็บกำหนดภายหลัง
- ให้ดำเนินการก่อสร้างอาคารห้องใต้ จำนวน 1 หลัง รายละเอียดและตำแหน่งวางแบบรูปรายการ

### หมายเหตุ

- ผังโครงการนี้ ตั้งอยู่บนที่ราชพัสดุเลขที่ สท.924
- ตำแหน่งก่อสร้างต่างๆ ขนาด และมิติ สามารถเปลี่ยนแปลงได้ ทั้งนี้ขึ้นอยู่กับดุลยพินิจของคณะกรรมการตรวจรับพัสดุ
- การก่อสร้างใดที่มีข้อกำหนดไว้ในแบบรูปหรือรายการก่อสร้าง แต่มีความจำเป็นต่อการก่อสร้างเป็นไปด้วยความเรียบร้อย ถูกต้อง ตามหลักวิชาช่าง และเพื่อความปลอดภัย
- ในขณะก่อสร้าง ผู้รับจ้างต้องก่อสร้างด้วย โดยไม่เรียกค่าจ้างและระยะเวลาในการก่อสร้างเริ่มขึ้นแต่อย่างใด
- ในการดำเนินงานที่เกี่ยวข้องกับงานสาธารณูปโภค เช่น ไฟฟ้า ประปา ฯลฯ ผู้รับจ้างต้องดำเนินการติดต่อประสานงานกับหน่วยงานที่เกี่ยวข้องและเป็นผู้ออกค่าใช้จ่ายเองทั้งสิ้น
- ในกรณีที่มีปัญหาในการก่อสร้าง ให้แจ้งผู้ควบคุมงาน เพื่อดำเนินการแก้ไข ก่อนดำเนินการก่อสร้าง



สำนักงาน โยธาธิการ  
และผังเมืองจังหวัดสุโขทัย

โครงการ  
โครงการปรับปรุง  
สำนักงานศึกษาธิการ  
จังหวัดสุโขทัย  
ณ ที่ทะเลหลวง

แบบ  
โรงจอดรถยนต์  
สำนักงานศึกษาธิการ  
จังหวัดสุโขทัย

วิศวกร  พ.ว.   
นายวิชาญ วัฒนชัย

สถาปนิก  นายวิชาญ วัฒนชัย

เขียนแบบ  นายวิชาญ วัฒนชัย

ตรวจ   
นายวิชาญ วัฒนชัย

นายวิชาญ วัฒนชัย  
วิศวกรโยธาชำนาญพิเศษ วิทยากรควบคุม  
โยธาธิการและผังเมืองจังหวัดสุโขทัย  
แสดงแบบ

ผังแสดงตำแหน่งก่อสร้าง

มาตราส่วน 1:1000

วัน/เดือน/ปี ธันวาคม 2567

เลขที่แบบ ๕๗๖ สท 243-43/68

แผ่นที่ 2 จำนวนแผ่น 4

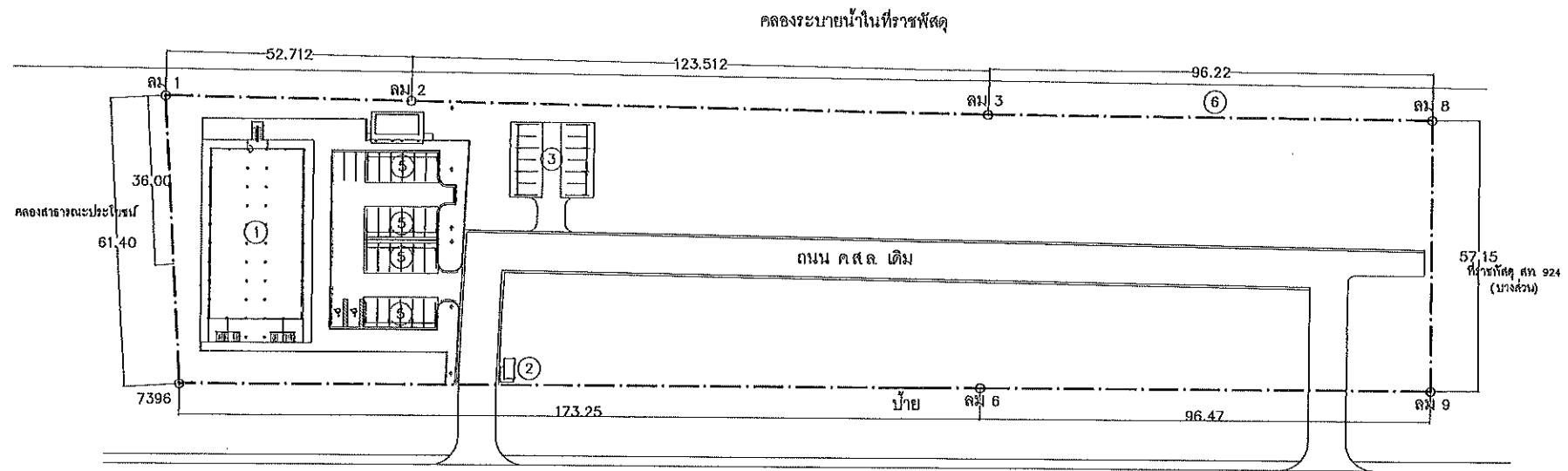

ถนนภายในโครงการทุ่งทะเลหลวง

ตำแหน่งรายการก่อสร้าง

- ① อาคารหอประชุม 500 ที่นั่ง และสำนักงานศึกษาธิการจังหวัดสุโขทัย (เดิม)
- ② อาคารบ่อหมก (เดิม)
- ③ อาคารโรงจอดรถยนต์ (เดิม)
- ④ อาคารห้องน้ำ (เดิม)
- ⑤ อาคารโรงจอดรถยนต์ 6 ช่องจอด

ผังบริเวณโครงการ  
มาตราส่วน 1:1000

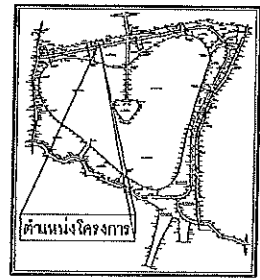

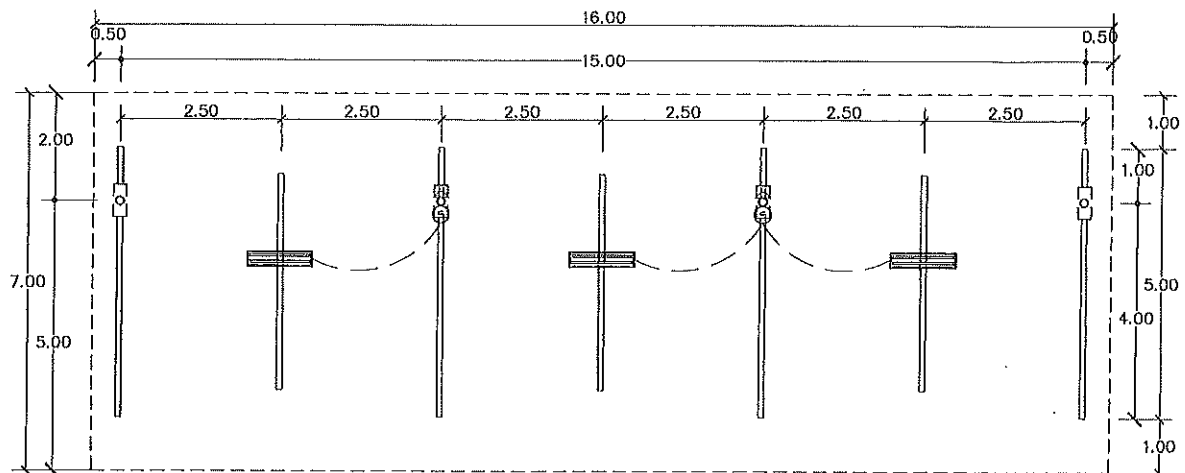

- สัญลักษณ์ไฟฟ้า**
- ▬ โคมตะแกรงอลูมิเนียมสีขาว พร้อมหลอด LED 2x18 W Daylight
  - ⊙ สวิตช์ทางเดียว 2P 15A 250V พร้อมหน้ากาก 1 ช่อง
  - ⊖ ตัวรับไฟฟ้าคู่มี GROUND ชนิดมี หน้ากากปิด-เปิดสำหรับติดตั้งภายนอกอาคาร
- หมายเหตุ ให้เชื่อมระบบไฟฟ้าภายในโรงจอดรถเข้ากับระบบไฟฟ้าภายในอาคารเดิม

ผังโรงจอดรถรถยนต์  
มาตราส่วน 1:100

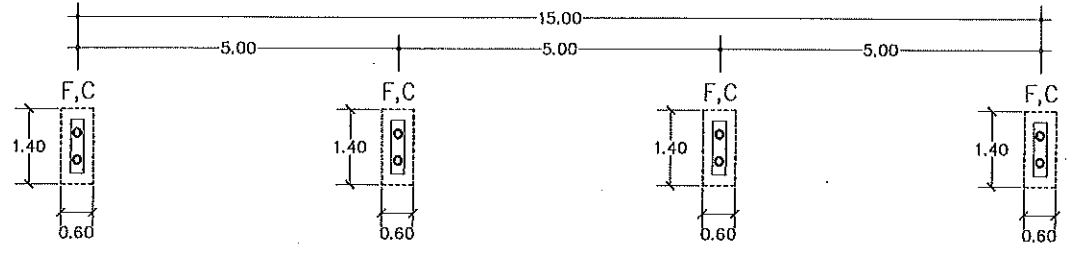

ผังสูบลมจากโรงจอดรถยนต์  
มาตราส่วน 1:100

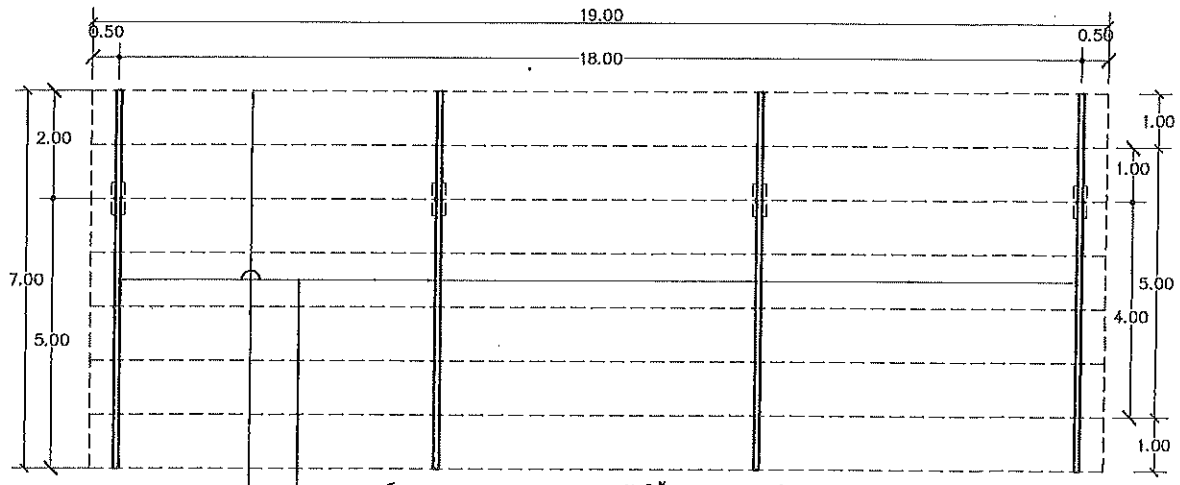

เหล็กกลม  $\varnothing$  3"หนา 3.2 mm. ตัดโค้งตามแบบสถาปัตยกรรม  
แปเหล็ก [ 150 x 50 x 20 x 3.2 mm. @ 1.00 m.

ผังโครงหลังคาโรงจอดรถยนต์  
มาตราส่วน 1:125



สำนักงาน โยธาธิการ  
และผังเมืองจังหวัดสุโขทัย  
โครงการ  
โครงการปรับปรุง  
สำนักงานศึกษาธิการ  
จังหวัดสุโขทัย  
ณ ที่แห่งเลหลวง  
แบบ  
โรงจอดรถยนต์  
สำนักงานศึกษาธิการ  
จังหวัดสุโขทัย

วิศวกร นายวิชาญ บุญ  
สถาปนิก นายสมชาย วรรณวิทย์  
เขียนแบบ นายวิชาญ วรรณวิทย์

ตรวจ นายวิชาญ บุญ  
นายกเทศมนตรี นายวิชาญ บุญ  
ผู้อำนวยการศึกษาธิการโยธาธิการ

เห็นชอบ นายวิชาญ บุญ  
นายกเทศมนตรี นายวิชาญ บุญ  
ผู้อำนวยการศึกษาธิการโยธาธิการ  
โยธาธิการและผังเมืองจังหวัดสุโขทัย  
แสดงแบบ

แบบขยายโรงจอดรถยนต์  
(1)

มาตราส่วน	1 : 100
วัน/เดือน/ปี	ธันวาคม 2567
เลขที่แบบ	ฅจ.ศท. 243-43/68
แผ่นที่	จำนวนแผ่น
3	4

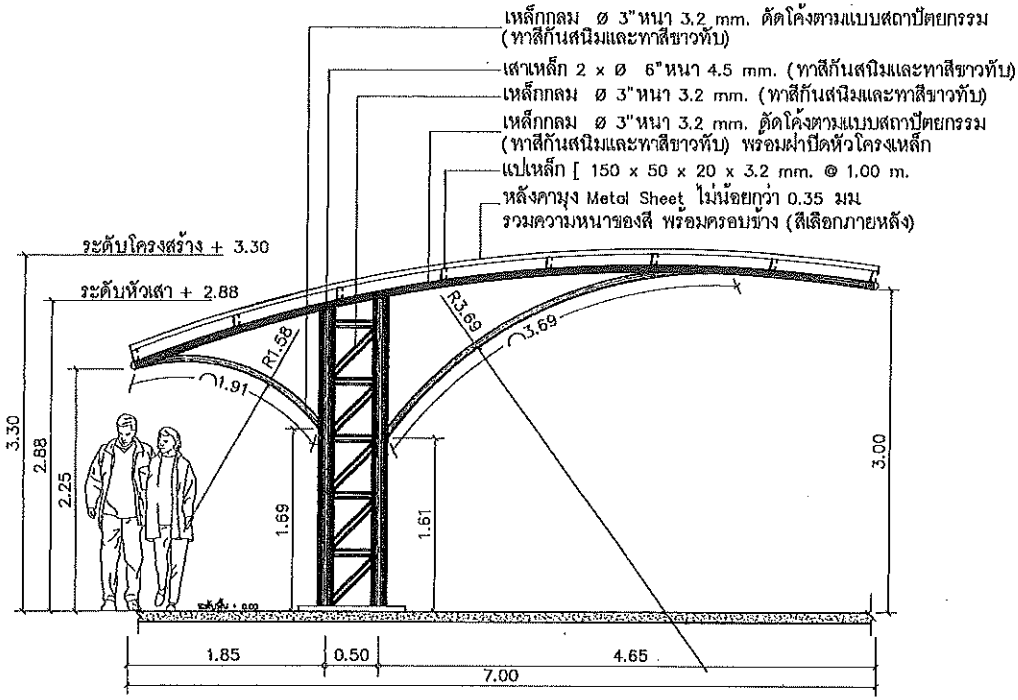

รูปตัดโรงจอดรถยนต์  
 มาตรฐาน 1:50

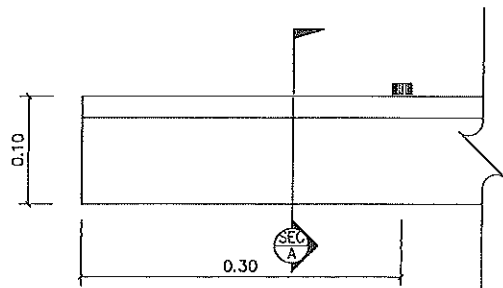

แบบขยายคันท่อนกริต  
 มาตรฐาน 1:5

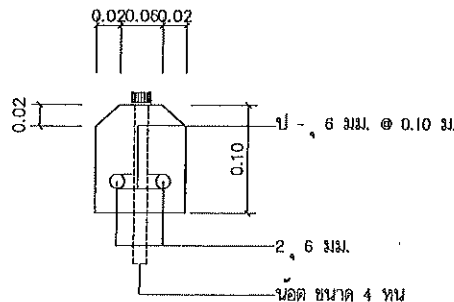

รูปตัด A-A  
 มาตรฐาน 1:5

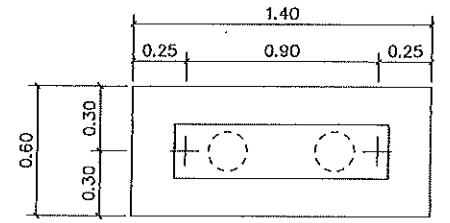
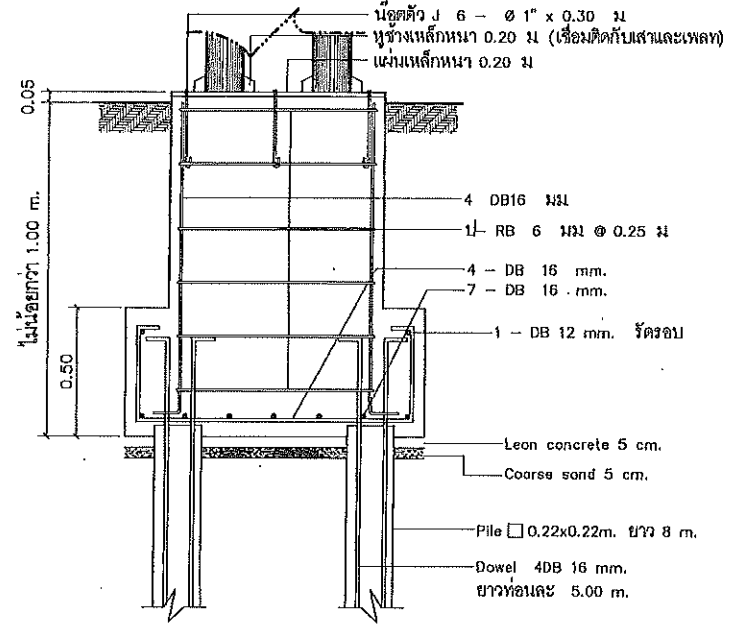
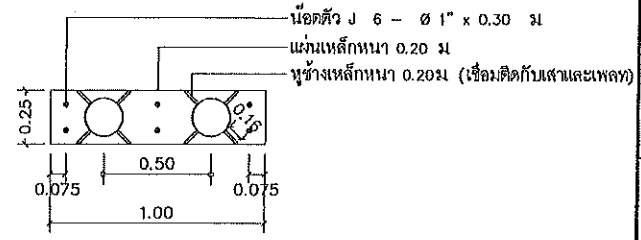

แบบขยายฐานราก  
 มาตรฐาน 1:25

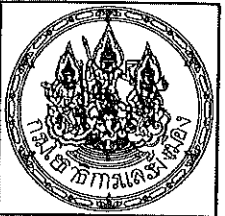

สำนักงานโยธาธิการ  
 และผังเมืองจังหวัดสุโขทัย

โครงการปรับปรุง  
 สำนักงานศึกษาธิการ  
 จังหวัดสุโขทัย  
 ณ ทุ่งทะเลหลวง

แบบ  
 โรงจอดรถยนต์  
 สำนักงานศึกษาธิการ  
 จังหวัดสุโขทัย

วิศวกร	
สถาปนิก	
เขียนแบบ	

ตรวจ  
 นายจักรกฤษณ์ ไชยกล้า  
 ผู้อำนวยการโยธาธิการ  
 จังหวัดสุโขทัย

เห็นชอบ  
 นายจักรกฤษณ์ ไชยกล้า  
 รองผู้อำนวยการศูนย์บริหารราชการ  
 โยธาธิการและผังเมืองจังหวัดสุโขทัย  
 แสดงแบบ

แบบขยายโรงจอดรถยนต์  
 (2)

มาตรฐาน	1 : 50
วัน/เดือน/ปี	ธันวาคม 2567
เลขที่แบบ	ยผจ.สท. 243-43/68
แผ่นที่	4 / 4